



بلاطينيوم ستون

رخام صناعي ... جودة حقيقية

Company Profile 2024

المدة

0 الأهداف
0 فريق العمل
0 استخدامات الرخام
0 المقاسات
0 شركاء النجاح
0 الشهادات الحاصلين عليها
0 تواصل معنا
0 الضمان

0 الرؤية
0 كلمة المدير التنفيذي
0 الجودة
0 من أعمالنا
0 لماذا نحن
0 اختبار منتجنا
0 المواصفات الفنية
0 الضمان

عند دخوله ستجد نفسك محاطاً بألواح الرخام
الجميلة بألوان وأنماط متعددة تنعكس على
الأسطح الملساء

بلاينيوم ستون مكان يمكنك فيه رؤية تحقيق
الفن في عالم البناء والديكور

رؤيتنا

رؤية بلاينيوم ستون تعكس مدى التفاني
والمهارة في صنع هذه القطع الرائعة التي
تضيف لمسة من الجمال والفخامة إلى
المساحات التي تزينها

يعمل الحرفيون فيه بدقة واثقان على قطع
وتشكيل هذه الألواح لإنتاج منتجات فريدة
من نوعها

كلمة المدير التنفيذي

بعد أن تمنا ببذل جهد كبير وبعد التغلب على العديد من التحديات أوردنا حقيقة هامة عن أنفسنا وهي أننا نستطيع القيام بأي شيء فقط إذا اردنا بالفعل تحقيقه

في الماضي لم يكن بلاينيوم ستون معروف أما الآن اصبح كل الموظفين و أنا من بينهم نفخر حين نصرح أنها تنتمي لمصنع بلاينيوم ستون

كلما أتذكر كيف بدأنا و كيف ارتقينا و اين نقف الآن أجد نفسي اشعر بالفخر بكل ما حققناه من نجاحات

وخلال هذه المدة التي قضيتها في بلاينيوم ستون تعلمت أن المنشآت الكبيرة تقوم على اشخاص عظماء لذا يشرفني أن اعمل مع فريق بلاينيوم ستون يرأ بير الذي من دونه لما وصلنا الى ما نحن إليه الآن و بالإيمان الذي نستشعره تجاه الدور الوطني الذي ينبغي أن تنهض به المؤسسات والقطاعات المختلفة و بالمواربة المستمرة للإيقاع السريع الذي تتجه له رؤية المملكة 2030 نحو التحول الصناعي كونه أحد ركائزها الحمة, رسمنا في بلاينيوم ستون طريقاً واضحاً من خلال استراتيجتنا الصناعية لنساهم في تحقيق نمو النهضة الصناعية في مملكتنا الحبيبة , ليصل بنا الى رضا عملائنا و تلبية احتياجاتهم محلياً و باذن الله عالمياً. عن طريق أيدي كفاءاتنا المؤهلة و المتميزة

حيث يسعى فريقنا وانما التقديم كل ما هو جديد وفريد في مجال صناعة الأسطح الصلبة و الرخام الصناعي معتمدين على استخدام التقنيات الحديثة في مجال صناعة الرخام الصناعي مما يسمح بتحقيق الكفاءة في الاستخدام و المتابعة و وضع الخطط والتوصيات السليمة

وأخيراً أريد أن أطلعكم على سر نجاحنا وهو العمل من خلال المعرفة العلمية السليمة فهذا ما نحرص عليه في بلاينيوم ستون لأن امتلاك المعرفة في نطاق عملنا يمكننا من السير بخطوات ثابتة لتحقيق تطلعاتنا كما يمنحنا التغلب على كل ما نواجهه من صعاب وتحديات الآن وفي المستقبل في النهاية نحمد الله أولاً وأخيراً على تيسيره و عونه نحو صاحب الفضل و النعم و الجود والكرم

RS

لماذا بلاتيونيوم ستون

لأننا منتج وطني صنع تحت إشراف فريق عمل متكامل ذو خبرات وكفاءات عالية يعتمد في تركيبته على أحدث تقنيات الإنتاج الحديثة المستخدمة في هذه الصناعة

يوفر بلاتيونيوم مجموعة واسعة من الخيارات التي تلبى كافة احتياجات العميل بالإضافة إلى الخدمات المقدمة من خبراء وفنيين لكسب ثقة العميل ونيل رضاه

الأهداف والاستراتيجية

نسعى في بلاينيوم ستون لإنتاج ألواح رخام عالية الجودة تتناسب مع معايير البناء والديكور العالمية

ونهدف إلى تحقيق الاستدامة البيئية من خلال استخدام موارد مستدامة وتطوير عمليات إنتاج صديقة للبيئة وتعزيز الابتكار والتطور التكنولوجي لتقديم حلول مبتكرة وفعالة في صناعة الرخام

منتجاتنا

أسطح صلبة رخام الجرانيت

أسطح صلبة رخام السادة

أسطح صلبة رخام الخشب

أسطح صلبة رخام موشح

قوالب الأحواض والمغاسل

الأسطح الصلبة - الرخام مجموعة ألوان الغرانيت والسادة

G303

G328

G306

G300

G337

G312

G334

G310

S107

G325

G316

G336

G327

G331

G311

S102

G316

G336

G317

G323

G330

G324

G316

G336

S105

S106

G316

G336

الأسطح الصلبة - الرخام مجموعة ألوان الخشابي والموشح

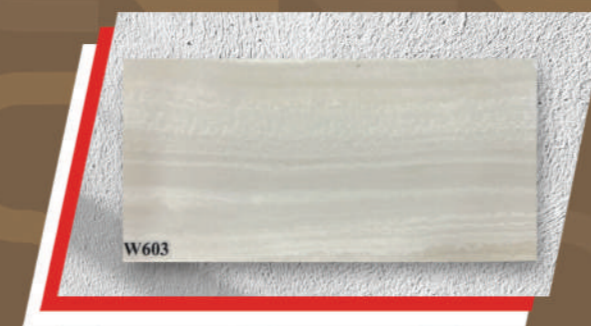
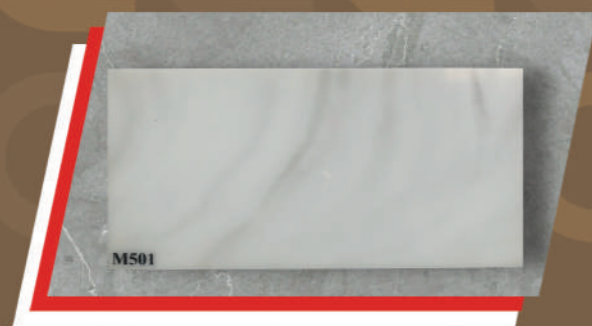
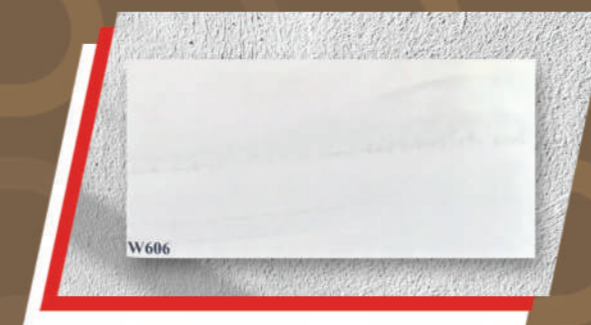
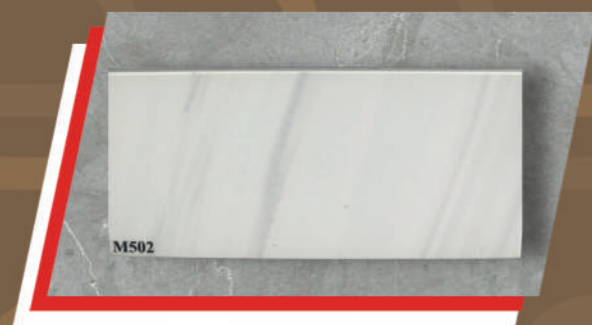
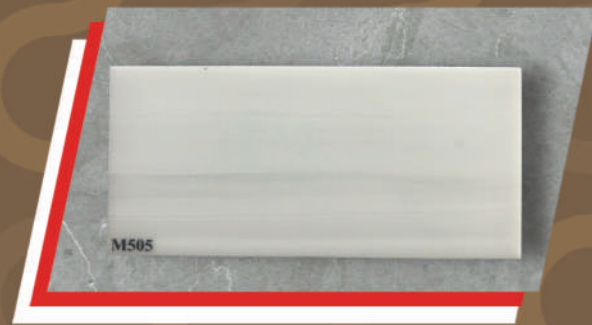
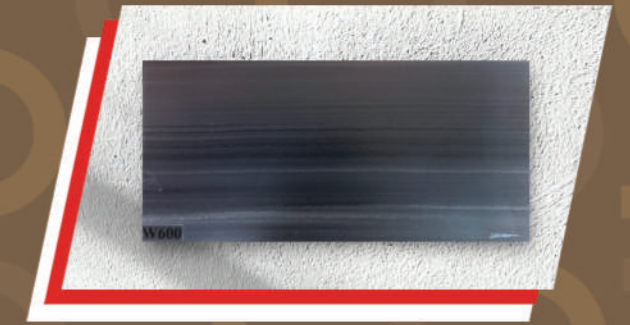
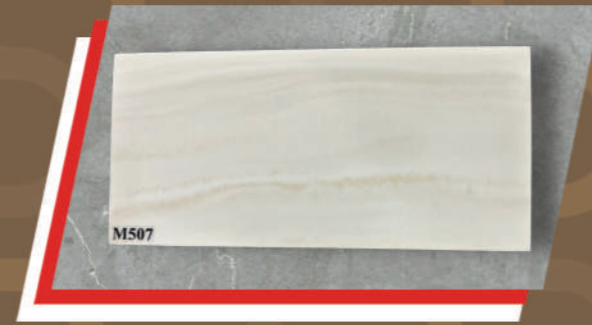
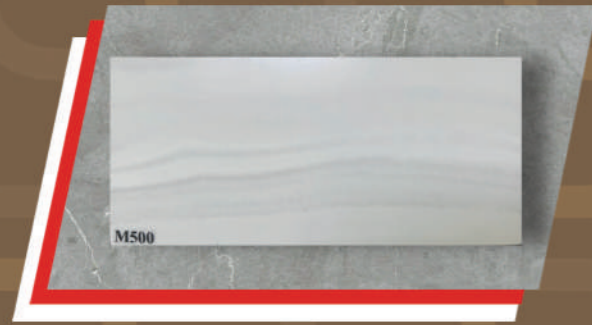

استخدامات رخام بلاتينيوم

اسطح المطابخ



الأحواض

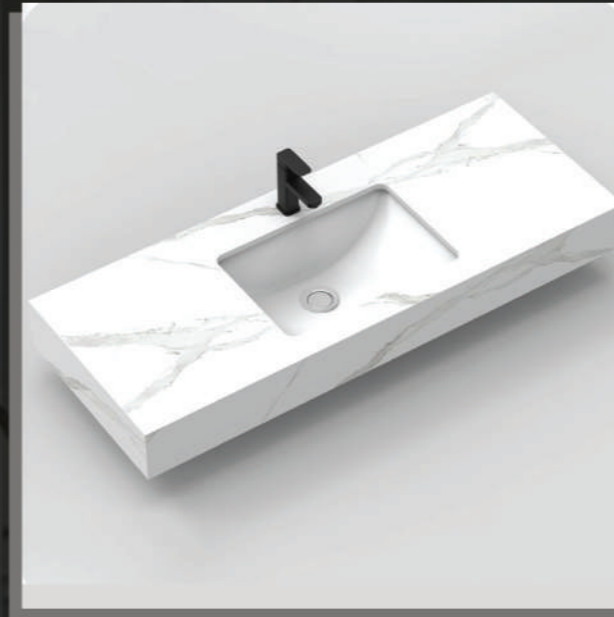

الجدران

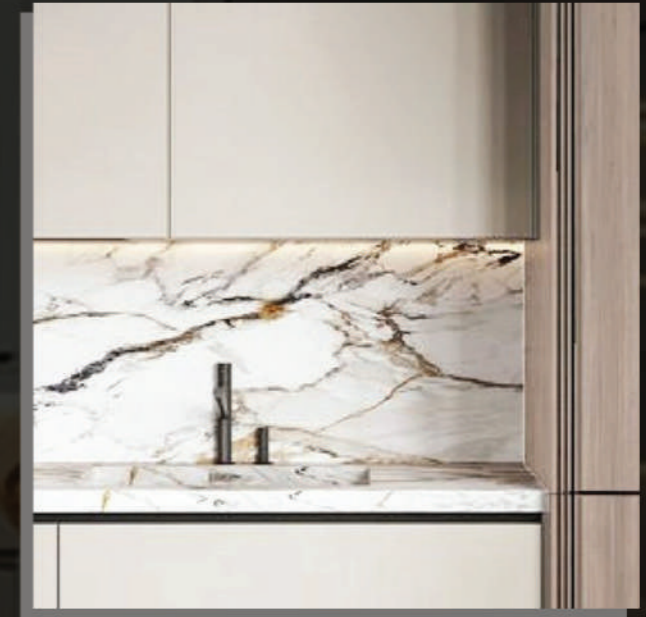

المشاريع الهندسية



الكونترات



الديكورات



مقاسات الأحواض والمغاسل

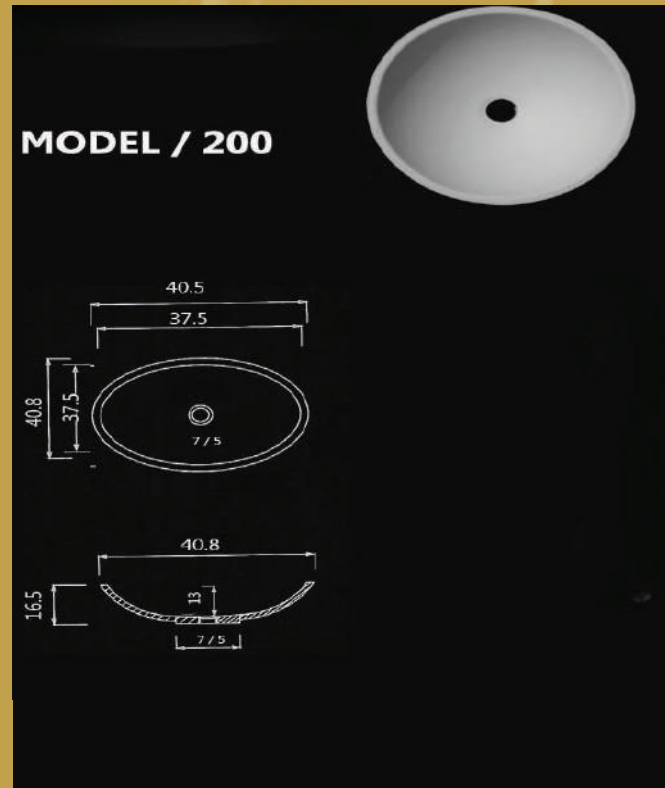

175 SR

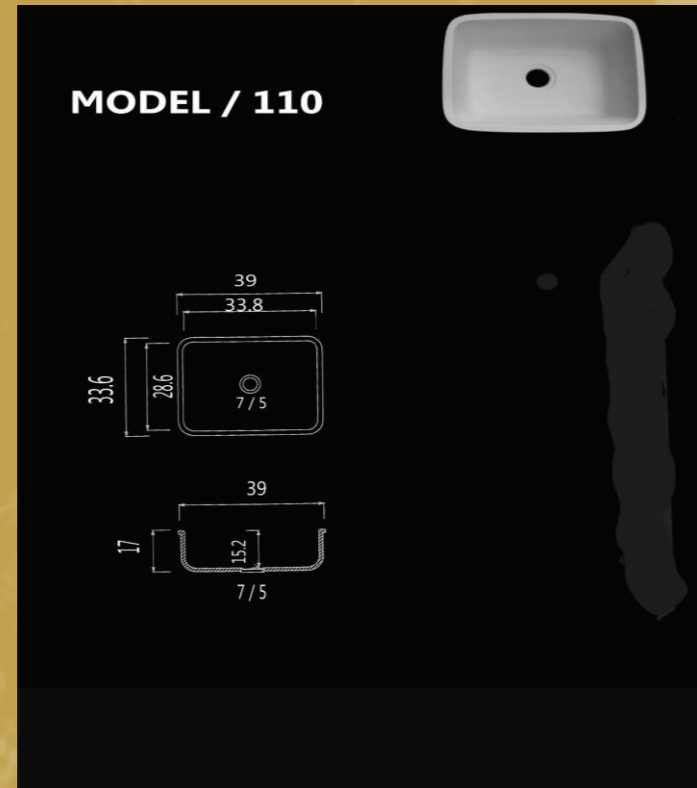

175 SR

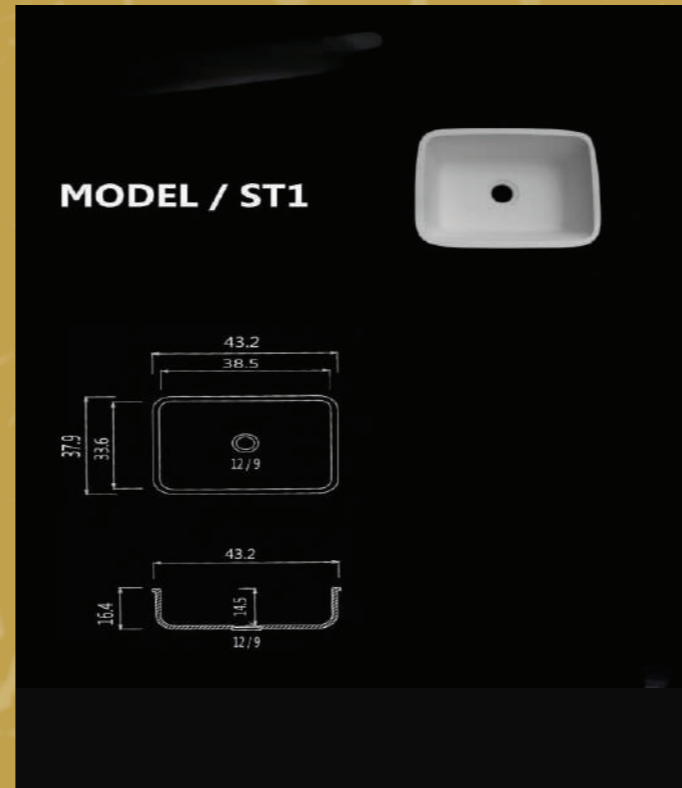

175 SR

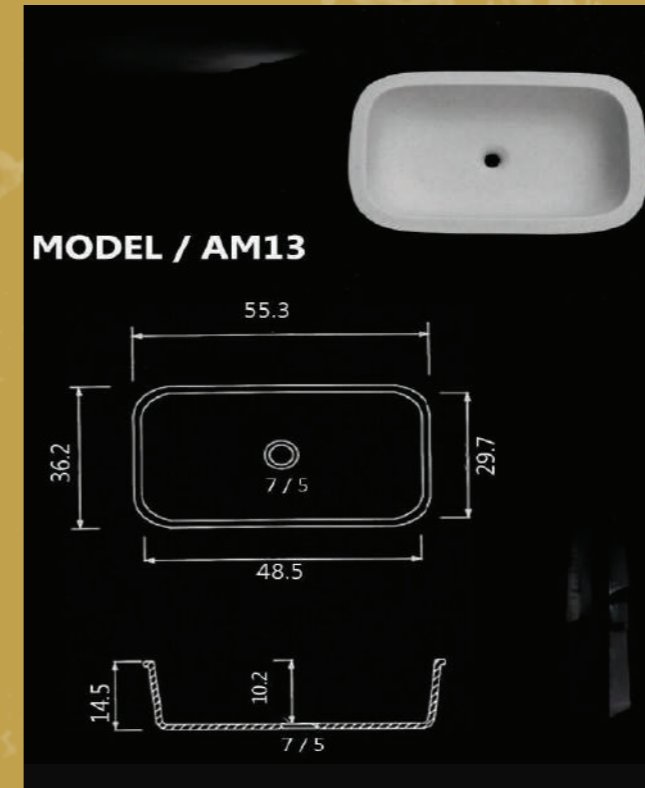

175 SR

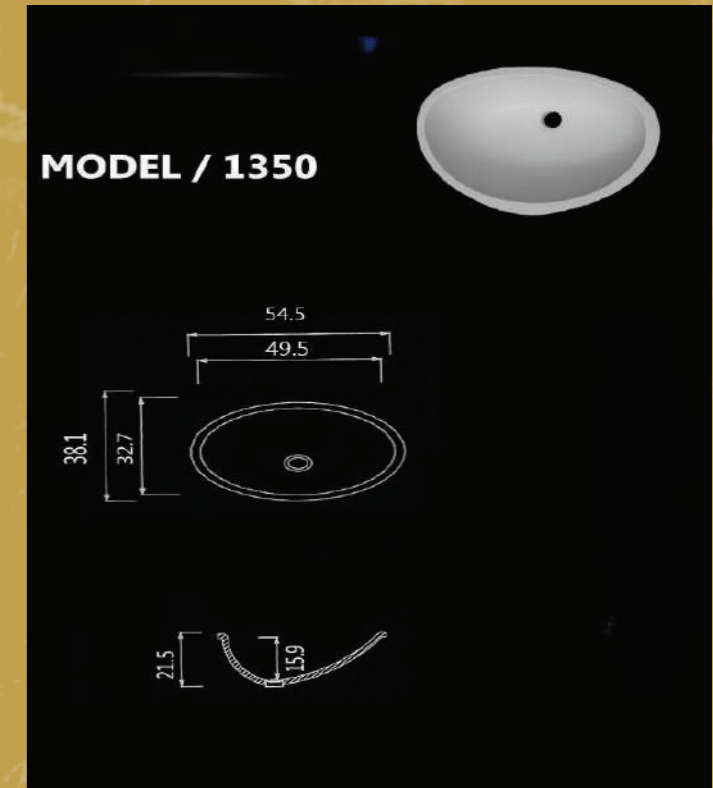

175 SR

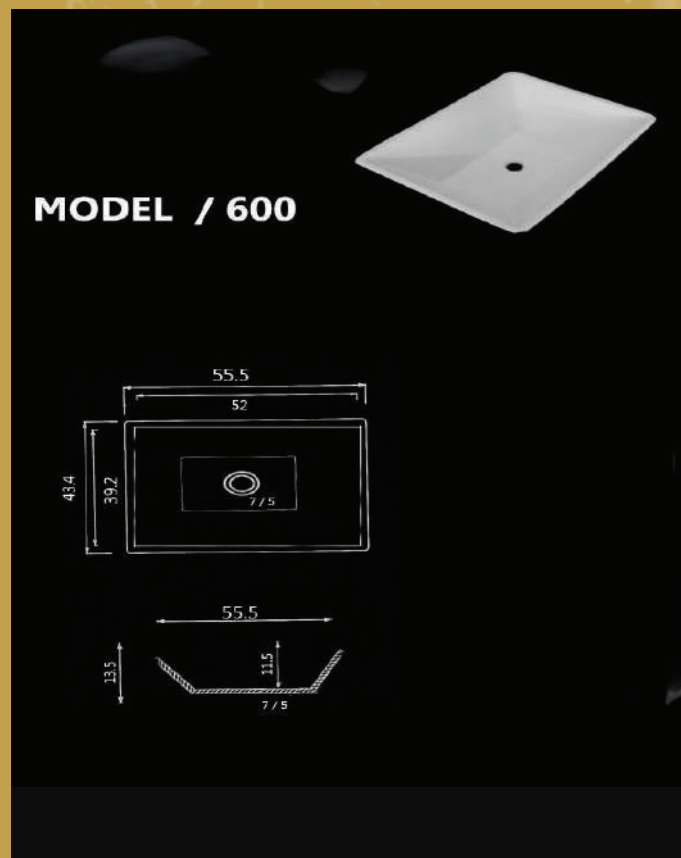

175 SR

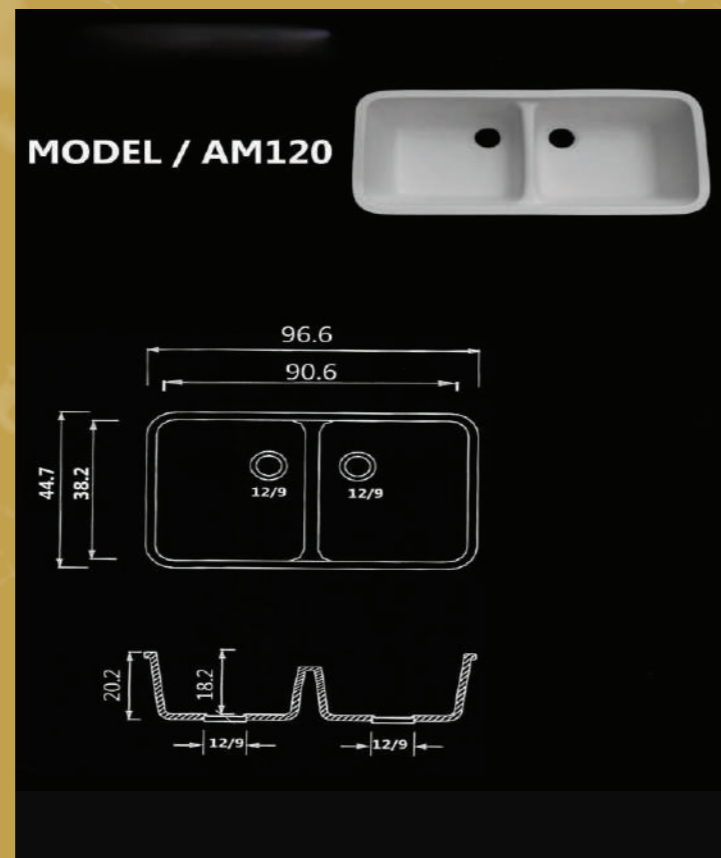

300 SR

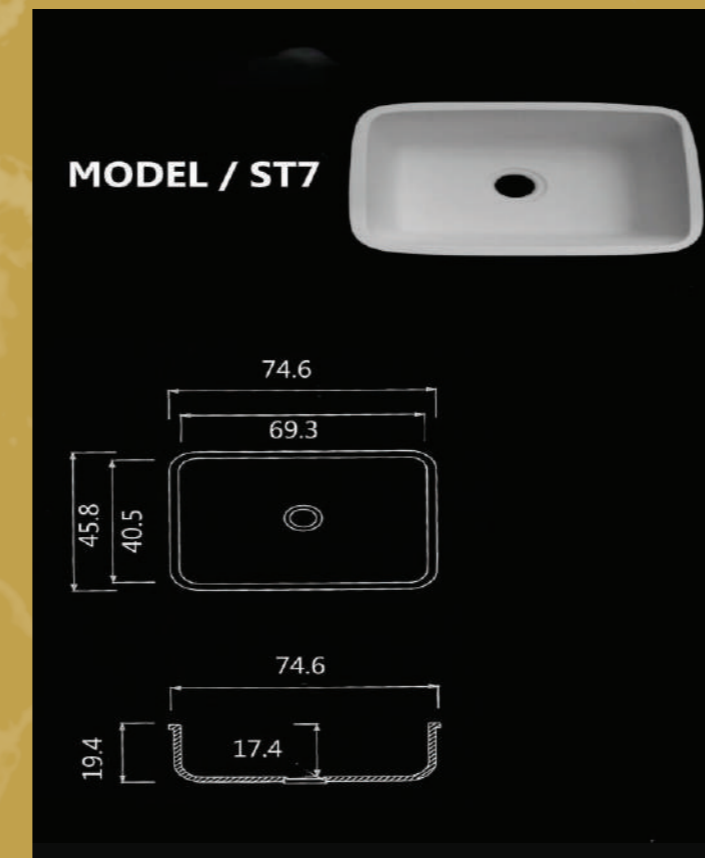

300 SR

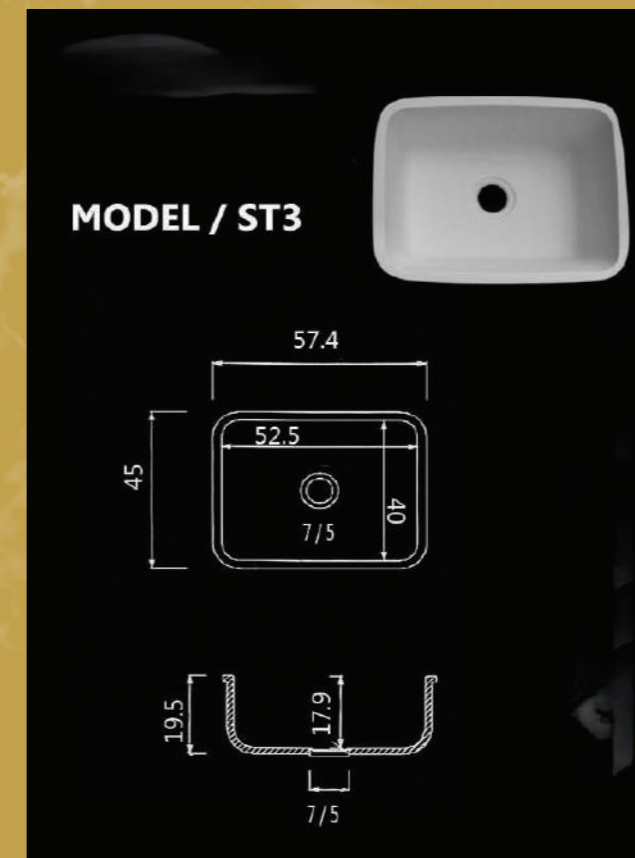

250 SR

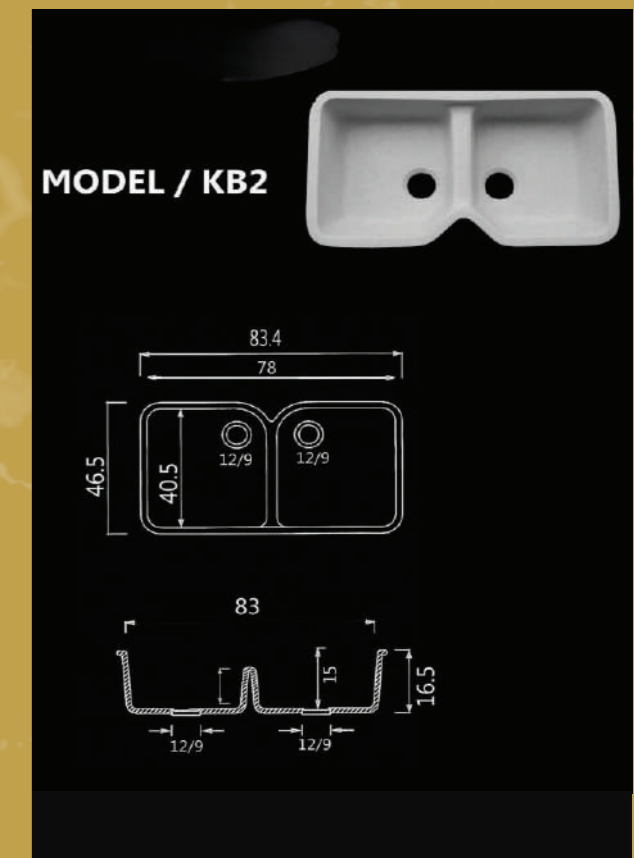

300 SR

من اعمالنا



من اعمالنا



من اعمالنا



من اعمالنا



من اعمالنا

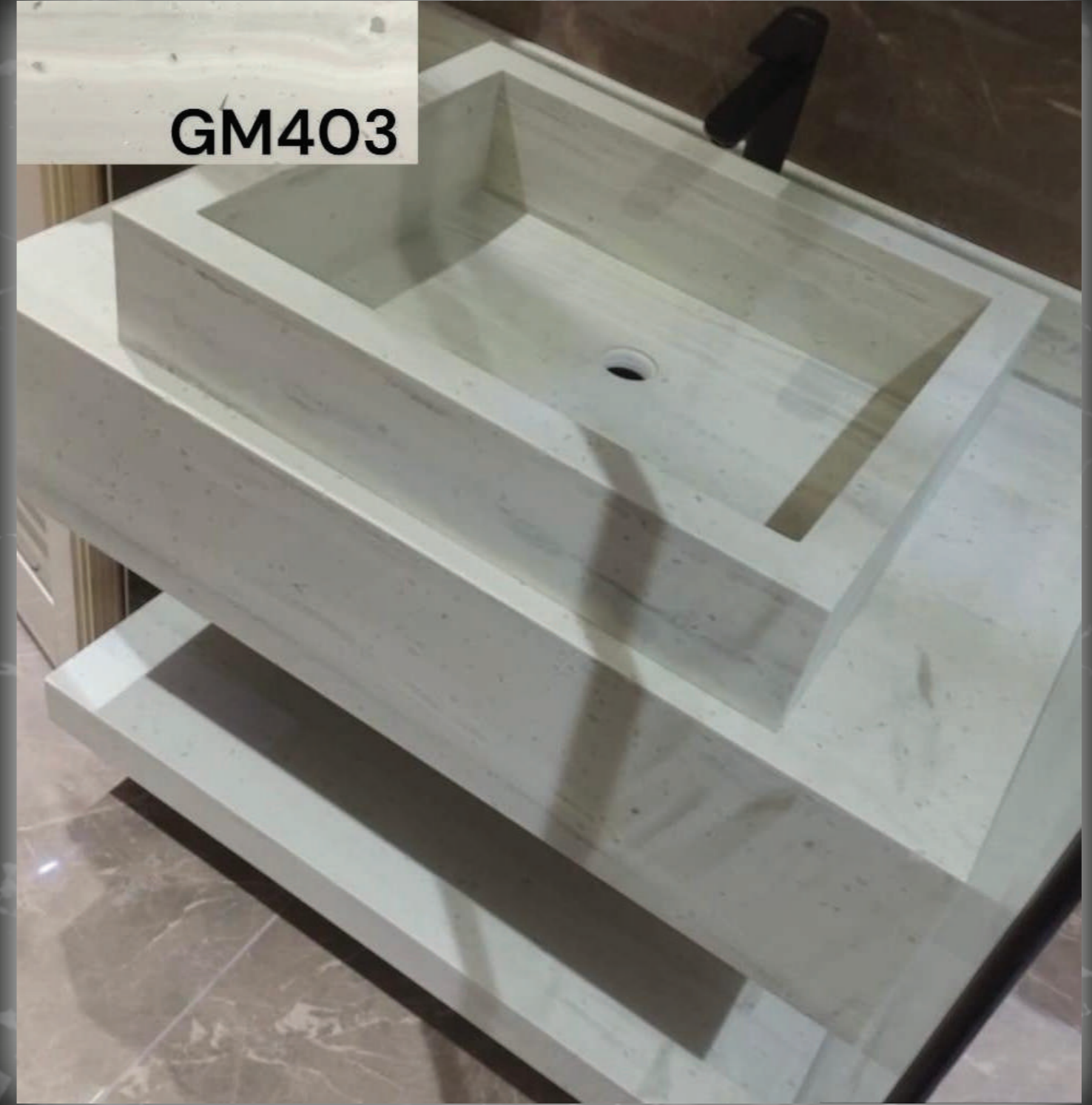

المواصفات الفنية

منتج بلاينيوم ستون مادة غير سامة و صحية و آمنة

مقاوم للمواد الكيميائية ومثبت للحرارة يتكون منتج بلاينيوم ستون من راتنجات البوليستر غير المشبعة والمعدلة بمادة الأكرليك + مواد طبيعية مثبتة للهيب ATH والمواد المضافة والأصباغ

تم إجراء الاختبار على لوح رخام بسمك 2 ملم

في مختبر بلاينيوم ستون

المعلومات الواردة أدناه مبنية على البيانات الفنية

للمصنع والمخصصة للاستخدام من قبل

العاملين في المجال التقني

معايير القبول The test	النتيجة The result	الاختبار Acceptance standard	
1300 mm	اجتياز Pass	تعيين مقاومة الصدم impact resistance	1
110 c	اجتياز Pass	تعيين مقاومة درجة الحرارة العالية High temperature resistance	2
90 C	اجتياز Pass	تعيين مقاومة الماء المغلي Boiling water resistance	3
أكبر من أو يساوي 27.58 ميغا باسكال greater than or equal to 27.58 MPa	32.82Mpa	تعيين مقاومة الانثناء (ميجاباسكال) Flexural strength (Mpa)	4
أكبر من أو يساوي 6895 ميغا باسكال greater than or equal to 6895 MPa	7400 Mpa	تعيين معامل الانثناء (ميجاباسكال) Flexural modulus (MPa)	5
(50 – 70)	60 – 62	تعيين الصلادة (الباركول) Hardness (Barcol)	6
أقل أو يساوي 1.6 mm less than or equal to 1.6 mm	1.5 mm	تعيين تسطح الألواح Flatten the panels	7
1.6 gr/ cm3 – 1.75 gr/ cm3	1.7 gr/ cm3	الكثافة / Density	8
نجاح accepted	لا يوجد عيوب No Defects	تعيين العيوب المرئية الظاهرة Visible defects	9
ISFA SST 2.1-00	اجتياز Pass	تناسق اللون consistency of Color	10
ISFA SST 3.1-00	اجتياز Pass	مقاومة البقع Clean ability / Stain Resistance	11
ISFA SST 7.1-00	لا يوجد تأثير No Effect	مقاومة الضوء Light Resistance	12
ANSI Z124.6-2007	لا يوجد أثر واضح No visible damage	اختبار حرق السجائر Cigarette Burn test	13
ASTM G 21-96	لا تنمو No Growth	مقاومة الفطريات Fungi Resistance	14

اختبار منتجنا

نتائج اختبار لوح رخام بلاينيوم ستون
بسمك 12 ملم في مختبر مصنعنا

أشارت الخصائص الفيزيائية إلى أداء
المادة تحت البيئة المحيطة

توفر البوليمرات المستخدمة في تصنيعه
خصائص المتانة والليونة للرخام

MATERIAL / المادة	RESULTS / النتائج
Blood / الدم	No Effect / بدون تأثير
Lemon juice / عصير ليمون	No Effect / بدون تأثير
Methanol / ميثانول	No Effect / بدون تأثير
Soap / صابون	No Effect / بدون تأثير
Sugar & Salt / ملح - سكر	No Effect / بدون تأثير
Tea & coffee / شاي - قهوة	No Effect / بدون تأثير
Urine / البول	No Effect / بدون تأثير
Carbon Tetrachloride / رباعي كلوريد الكربون	No Effect / بدون تأثير
Citric Acid 10 % / حمض الستريك	No Effect / بدون تأثير
Uric acid / حمض اليوريك	No Effect / بدون تأثير
Cooking oil / زيت الطهي	No Effect / بدون تأثير
Clorox (Home using) temporary / كلوركس	No Effect / بدون تأثير
Dish washing / مسحوق غسيل الأطباق	No Effect / بدون تأثير
Ethanol / إيثانول	No Effect / بدون تأثير
Formaldehyde / فورمالدهيد	No Effect / بدون تأثير
Ketchup / كاتشاب	No Effect / بدون تأثير
Soya sauce / صلصة الصويا	No Effect / بدون تأثير
Tomato sauce / صلصة الطاطم	No Effect / بدون تأثير
Ammonia 10% / أمونيا 10%	No Effect / بدون تأثير
Ball Point Ink Pen / نقطة قلم حبر	No Effect / بدون تأثير
Butyl Alcohol / كحول البوتيل	No Effect / بدون تأثير
Ethyl Acetate / إيثيل أسيتات	No Effect / بدون تأثير
Naphthalene / النفثالين	No Effect / بدون تأثير
Hexane / الهكسان	No Effect / بدون تأثير
Benzene 99 % (c) / بنزين	Moderate Effect / تأثير متوسط
cetic Acid / حمض الاسيتيك	Moderate Effect / تأثير متوسط
Acetone / استون	Moderate Effect / تأثير متوسط
Cigarette flame / لهب السجائر	Moderate Effect / تأثير متوسط
Nail polish / طلاء الأظافر	Moderate Effect / تأثير متوسط
Shoes polish / تلميع الأحذية	Moderate Effect / تأثير متوسط
Xylene / أكرايلين	Moderate Effect / تأثير متوسط
Hydrochloric Acid 35.4 % / حمض الهيدروكلوريك 35.4%	Severe Effect / شديد التأثير
Hydrochloric Acid 37 % / حمض الهيدروكلوريك 37%	Severe Effect / شديد التأثير
Sodium Hydroxide 40 % / هيدروكسيد الصوديوم 40%	Severe Effect / شديد التأثير
Sodium Hydroxide 50 % / هيدروكسيد الصوديوم 50%	Severe Effect / شديد التأثير
Sulfuric Acid 20 % / حمض الكبريت 20%	Severe Effect / شديد التأثير
Sulfuric Acid 98 % / حمض الكبريت 98%	Severe Effect / شديد التأثير
Nitric Acid / حمض النتريك	Severe Effect / شديد التأثير
per chloric Acid / حمض البيروكلوريك	Severe Effect / شديد التأثير
Phosphoric Acid 80 % / حمض الفوسفوريك 80%	Severe Effect / شديد التأثير

جودة بلايتينيوم ستون

شهادة تصنيف مقدمي خدمات المدن

شهادة
 تصنيف مقدمي خدمات المدن
 منح وزارة الشؤون البلدية والقروية والإسكان شهادة تصنيف، بدرجة

مقدمة شركة نضج شاعر المحدودة شركة شخص واحد

رقم التسجيل التجاري والرقم الضريبي	تاريخ إصدار السجل التجاري والرقم الضريبي	اسم الشركة	نوع الشركة	حصة المسند	رأس المال
1010729777	24/07/2021	شركة نضج شاعر المحدودة	ذات مسؤولية محدودة	سجوي	10000.0

رقم الشهادة	تاريخ الإصدار	حجم المسند	درجة التقييم الائتماني	درجة التقييم المالي
2024001200	30/01/2024	مخسنة	BBB+	86.65

المنطقة: القديس و المدينة و الخدمات
 نشاط: تصنيع
 30/01/2026 حتى تاريخ 30/01/2026
 - يرجى ملاحظة: هذه الشهادة هي من شهادة الخدمة من خلال برامج الوزارة.
 - إصدار هذه الشهادة الكاروبيا وعلى الجهات الفاعلة المتأخرين المعلن من الشهادة الخدمة من خلال برامج الوزارة.

شهادة الآيزو نظام إدارة البيئة



شهادة الآيزو نظام إدارة الجودة



شهادة الآيزو إدارة الصحة والسلامة المهنية



شهادة المنتج صنع في السعودية



For verification and updated information concerning the present certificate, please visit www.americocert.com. The Certificate is valid for period of 3 years subject to satisfactory annual surveillance audit. This Certificate is the property of AMERICO Quality Standards Registech Pvt. Ltd. & shall be returned immediately when demanded.

For verification and updated information concerning the present certificate, please visit www.americocert.com. The Certificate is valid for period of 3 years subject to satisfactory annual surveillance audit. This Certificate is the property of AMERICO Quality Standards Registech Pvt. Ltd. & shall be returned immediately when demanded.

For verification and updated information concerning the present certificate, please visit www.americocert.com. The Certificate is valid for period of 3 years subject to satisfactory annual surveillance audit. This Certificate is the property of AMERICO Quality Standards Registech Pvt. Ltd. & shall be returned immediately when demanded.

ضمان بلاينيوم ستون

بطاقة ضمان المنتج

مصنع بلاينيوم ستون للرخام الصناعي والأسطح الصلبة
Platinum Stone Factory for Industrial marble and solid surfaces
KSA -Riyadh
www.shakerpuls.com

Platinum **PS** Stone
بلاينيوم ستون

بطاقة ضمان

سياسة ضمان المنتج

* ضمان 10 سنوات للأسطح الصلبة المركبة في المنازل والمكاتب والمحلات التجارية
* ضمان 3 سنوات للأسطح الصلبة المركبة في الفنادق والمطاعم
* ضمان 1 سنة للأسطح الصلبة المركبة في المدارس والمستشفيات والمشاريع

● يشمل الضمان العيوب التصنيعية للمنتج و عيوب التركيب والأخطاء التي تتحملها الشركة

اسم العميل:

اسم المعرض:

اسم المنتج:

تاريخ التركيب:

اسم وتوقيع مندوب مصنع بلاينيوم ستون

ضمان الجودة

ضمان 10 سنوات للأسطح الصلبة المركبة في المنازل
والمكاتب والمحلات التجارية

ضمان 3 سنوات للأسطح الصلبة المركبة في الفنادق
والمطاعم

ضمان 1 سنة للأسطح الصلبة المركبة في المدارس
والمستشفيات و المشاريع

يشمل الضمان العيوب التصنيعية للمنتج و عيوب
التركيب والأخطاء التي تتحملها الشركة

شهادة اعتماد بلايتينيوم ستون

الموضوع : الموافقة على اعتماد مصنع بلايتينيوم ستون كمورد للرخام الصناعي والأسطح الصلبة
 التاريخ : ٢٠٢٣/٠٧/١٥

المكرم / مصنع بلايتينيوم ستون
 المحترمين والسلام عليكم ورحمة الله وبركاته ,,,,,, وبعد

إشارة إلى خطابكم بشأن استخدام منتجاتكم لدى شركة الجولة في مجال توريد الرخام الصناعي (الأسطح الصلبة وأحواض الرخام الصناعي) , صناعة سعودية نفيدكم بأنه تمت الموافقة على اعتماد منتجكم لدينا وذلك بعد تقييم المنتج حسب المواصفات الفنية التالية :

درجة التعممة	مقبول - جيد جدا
ثباتية اللون	90 %
الالتزام بالمقاسات و تسطح الألواح	مقبول
اختبار الفلج والالتحاء	اجتياز
اختبار القص	اجتياز
اختبار مقاومة الصدم والكسر	اجتياز
اختبار الصلادة (الباركول)	59 - 61
تعيين العيوب المرئية الظاهرة	لا يوجد
متوسط سماكة الألواح	12.1 mm

وعليه سيتم اعتماد منتجكم لدينا حسب المواصفات المذكورة أعلاه ما لم تكن النتائج خلاف ذلك مع تمنياتنا لكم بالتوفيق والنجاح

المدير الفني

شركة انشاءات نجد المحدودة
 ١٠١٠٧٩٩٥٥٣
 ١٤١٨-١٩٥٥

الهاتف : +966 567572555
 الفاكس : +966 567572555
 البريد الإلكتروني : anc@ancitd.com
 الموقع الإلكتروني : www.ancitd.com
 11A 102
 حي النور - الرياض

ANC
 C.R: 1010799553

شركة انشاءات نجد محدودة
 ANC LTD (GENERAL CONTRACTING)

Accreditation certificate

DATE : 03/09/2023

To : Platinum Stone Factory

We Inshaat Najd Company, inform you that we have approved of your product, the industrial marble product - Saudi industry, according to the specifications described:

Degree of softness	Good
Color stability	90 %
Adherence to the dimensions and leveling of panels	accept
Bending test	Pass
Shear test	Pass
Impact and break resistance test	Pass
Hardness test (parcol)	58 - 60
Identify visible defects	Pass
Thickness of panels	12 mm

your products will be approved by us according to the specifications mentioned above, unless the results are otherwise.

Best regards

Technical management

شركة انشاءات نجد المحدودة
 ١٠١٠٧٩٩٥٥٣
 ١٤١٨-١٩٥٥

+966 567572555
 Al Riyadh- Kingdom Of Saudi Arabia

www.ancitd.com
 anc918@gmail.com

شهادة التسجيل في ضريبة القيمة المضافة



المملكة العربية السعودية
Kingdom of Saudi Arabia

هيئة الزكاة والضريبة والجمارك
Zakat, Tax and Customs Authority

TIN: 3109831331 الرقم المميز

Certificate No. 100231079131572 رقم الشهادة

Certificate date: 12/09/2021 تاريخ الشهادة



100231079131572

قائمة فروع المكلف

List of Taxpayer Branches

المدينة City	اسم الفرع Branch Name	رقم سجل تجاري / رخصة / عقد CR/ License / Contract Number
	شركة اسفلح الرياض للتجارة شركة شخص واحد	1010732760
	شركة الشاخر التجارية شركة شخص واحد	1010730116
الرياض Riyadh	شركة نبض شاخر المحدودة	1010861722
الرياض Riyadh	شركة نبض شاخر المحدود	1010864269
الرياض Riyadh	شركة نبض شاخر المحدودة شركة شخص واحد	1010866690

zatca.gov.sa 19993 @zatca...sa



هذه الوثيقة مستخدمة من النظام الآلي ولا تحتاج إلى توقيع
و لا يعتد بهذه الشهادة إلا بعد التحقق من موقع الهيئة
www.zatca.gov.sa



المملكة العربية السعودية
Kingdom of Saudi Arabia

هيئة الزكاة والضريبة والجمارك
Zakat, Tax and Customs Authority

TIN: 3109831331 الرقم المميز

Certificate No. 100231079131572 رقم الشهادة

Certificate date: 12/09/2021 تاريخ الشهادة



100231079131572

شهادة تسجيل في ضريبة القيمة المضافة

VAT Registration Certificate

تشهد هيئة الزكاة والضريبة والجمارك بأن المكلف أدناه مسجل في ضريبة القيمة المضافة بتاريخ ١٢/٠٩/٢٠٢١ م
The Zakat, Tax and Customs Authority certifies that taxpayer below is VAT registered on 12/09/2021 AD

Taxpayer Name	شركة نبض شاخر المحدودة (شركة شخص واحد)	اسم المكلف
VAT Registration Number	310983133100003	رقم التسجيل الضريبي
Effective Registration Date	2021/10/01	تاريخ نفاذ التسجيل
Taxpayer Address	الرياض-الرياض-بشر بن رجمة 12683	عنوان المكلف
CR / License Contact / ID No	1010729777	رقم السجل التجاري / الرخصة / الهوية
Tax Period	ربع سنوي- Quarterly	الفترة الضريبية
First Filing due date	2022/01/31	تاريخ استحقاق أول إقرار ضريبي

ملاحظة: مكلفين مسجلين في ضريبة القيمة المضافة، لا يجوز لكم تحصيل ضريبة القيمة المضافة من عملائكم قبل تاريخ نفاذ التسجيل في الضريبة، وفي حال تبين غير ذلك ستقوم هيئة الزكاة والضريبة والجمارك بتنفيذ الغرامات المستحقة

Note: As a VAT registered taxpayer, you are not allowed to collect VAT from your customers prior to the effective date of the tax registration. If otherwise approved, The ZAKAT, Tax and Customs Authority will impose the applicable penalties

zatca.gov.sa 19993 @zatca...sa



هذه الوثيقة مستخدمة من النظام الآلي ولا تحتاج إلى توقيع
و لا يعتد بهذه الشهادة إلا بعد التحقق من موقع الهيئة
www.zatca.gov.sa

شهادة السجل التجاري



وزارة التجارة
Ministry of Commerce

شهادة تسجيل فرع شركة
Branch Of Company Registration Certificate

الاسم التجاري للشركة : شركة نبض شاكر المحدودة شركة شخص واحد
 نوعها : ذات مسئولية محدودة
 رأس مالها : ١٠٠,٠٠٠ ريال سعودي

مركزها الرئيسي : 2681 الرياض 14221-8089
 هاتف : ٥٣٢٢١٤٤٦ الرمز البريدي : ١٤٢٢١ ص. ب :

رقم سجل المركز الرئيسي : ١٠١٠٧٢٩٧٧٧ تاريخه : ١٤٤٢/١٢/١٥ هـ
 مصدره : الرياض
 الاسم التجاري : شركة نبض شاكر المحدودة شركة شخص واحد
 العنوان : ٢٦٨١، خريص الفرعي، حي المنار، ٨٠٨٩
 هاتف : ٠٠٠٠٠٠٠٠٠٠٠٠ الرمز البريدي : ١٤٢٢١ ص. ب :

النشاط : للاطلاع على بيانات الأنشطة الرجاء مسح الرمز التجاري
 ملكية الشركة : سعودية

اسم المدير (رباعيا) : شاكر صقر معضد المطيري
 الجنسية : سعودي
 تاريخ الميلاد : ١٤٠٩ هـ مكان الميلاد : العربية السعودي

رقم السجل المدني : ١٠٦٠٩٢٨٨٣٣ تاريخه :
 مصدره : احوال الرياض

سلطات المدير : حسب ما نص عليه عقد الشركة
 تاريخه :
 مصدره :

يشهد مكتب السجل التجاري بمدينة : الرياض
 بأنه تم تسجيل فرع الشركة المذكورة أعلاه بمدينة : الرياض

وتنتهي صلاحية الشهادات في : ١٤٤٦/٠١/٢٠ هـ بموجب الإيصال رقم : ١٨١٣١٨٠٠
 وتاريخ : ١٤٤٥/٠٧/٠٦ هـ



Verify The Information Of This Certificate Visit <http://qr.mc.gov.sa> على
 بمثلكم التحقق من صحة هذه الشهادة بالدخول على

56 11 294 4444 | Riyadh 11162 | Kingdom of Saudi Arabia | المملكة العربية السعودية | www.mc.gov.sa MCgovSA @ f t v d

شركاء النجاح

في مصنع بلاطينوم ستون نفخر بكوننا شريك نجاح للعديد من العملاء المرموقين في مختلف القطاعات تشمل قائمة عملائنا مشاريع سكنية وتجارية وصناعية كبرى حيث نعتمد على تقديم منتجات عالية الجودة وخدمات متميزة تلبى تطلعاتهم وتساهم في تحقيق رؤاهم بفضل ثقة عملائنا وشراكتنا المستمرة نواصل النمو والابتكار لنكون دائما الخيار الأول في مجال الرخام الصناعي



تواصل معنا

الإدارة الفنية قسم الجودة

0501757370

mohammed@shakerpulse.com

قسم المبيعات

0501757082

Email: najid@shakerpulse.com

المملكة العربية السعودية - الرياض حي المشاعل - شارع الأمير محمد بن عبد الرحمن